

Инструкция по сборке

RIVA

Фабрика офисной мебели.

Стол переговорный А.ПРГ-2

Габаритные размеры:

Ширина 1800мм глубина 900мм высота 755мм

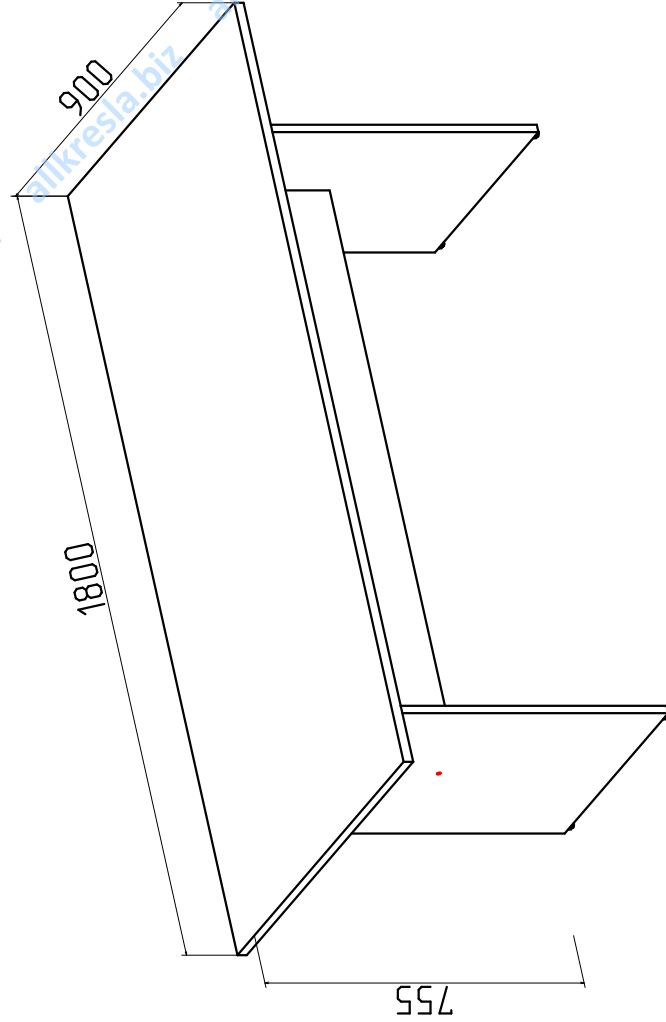

1. Гарантии изготовителя.

Гарантийный срок эксплуатации изделия 18 месяцев с момента приобретения. Срок службы изделия 5 лет.

Предприятие-изготовитель гарантирует соответствие изделия требованиям ГОСТ 16371-95 при соблюдении правил транспортировки, хранения и эксплуатации.

Предприятие-изготовитель не несет ответственности за недостатки изделия, появившиеся в результате несоблюдения правил эксплуатации, сборки, транспортировки и ухода за мебелью.

Предприятие-изготовитель оставляет за собой право проводить конструктивные изменения, связанные с внедрением новых материалов и технологий, направленных на повышение качества и долговечности изделий.

2. Транспортировка, хранение, эксплуатация и уход за мебелью.

Изделие допускается транспортировать в упаковке предприятия изготовителя любым видом транспорта при условии надежной защиты от механических повреждений и влаги (атмосферных осадков и т.д.).

НЕ ДОПУСКАЕТСЯ ВОЗДЕЙСТВИЕ ВЛАГИ. Изделие должно храниться и эксплуатироваться в сухих и теплых помещениях. Не рекомендуется устанавливать изделие около источников тепла.

Удаление пыли с поверхности изделия следует производить мягкой тканью с использованием специальных составов по уходу за мебелью.







3. Комплектность изделия.

Первый размер детали указывает на направление текстуры.

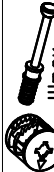
В комплектацию изделия входит комплект фурнитуры.

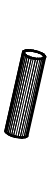
Поз.	Готовая деталь		Толщина	Кол.
	Наименование	Длина		
1	Столешница	1800	900	22 1
2	Царга	1360	346	18 1
3	Опора/Униб	718	560	18 2

4. Состав комплекта фурнитуры.

Поз.	Внешний вид	Наименование	Кол.
4	 Шток	Сляжка эксцентр. 18мм	4
5	 Опора регулируемая М6	Опора регулируемая М6	4
6	 Еврошуруп 7x50	Еврошуруп 7x50	4
7	 Ключ шестигранный	Ключ шестигранный	1
8	 Шкант 8x30 мм	Шкант 8x30 мм	8
9		Заглушка эксцентрика	4
10		Заглушка еврошурупа	4

5. Последовательность сборки.

Схема сборки стола.

1. Вставьте шканты во все глухие отверстия диаметром 8 мм в столешнице (1) и в стойках (3). Вверните штоки эксцентриковых стяжек (4) в стойки и столешницу. В опоры молотком зайдите втулки регулировочных опор.

2. Соедините стойки 3 с царгой 2. Шканты должны войти в отверстия в царге. Заверните до упора еврошурупы.

3. На собранную конструкцию положите столешницу, крепеж должен попасть в ответные отверстия. Поверните эксцентрики на 180° (до упора).

4. Установите пластиковые заглушки на эксцентрики и еврошурупы.

Сборку изделия рекомендуем доверить специалисту. В случае самостоятельной сборки обязательно ознакомьтесь с указаниями по сборке. За повреждение изделия, произошедшие во время сборки, фирма ответственности не несет.

Для сборки изделия необходимы: крестовая отвертка, молоток. Сборку производить на ровном полу, покрытом тканью или думлагой во избежание повреждения и загромождения мебели. Аккуратно разложите детали.

Сборку производить на ровном полу, покрытом тканью или думлагой во избежание повреждений и загромождения мебели.

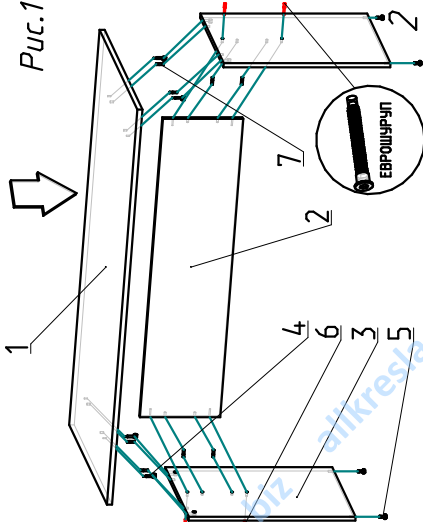

Рис.1